

第55回富山県一般男女バスケットボール選手権大会・組合せ表

H25

平成25年度・1部～3部チームのご案内

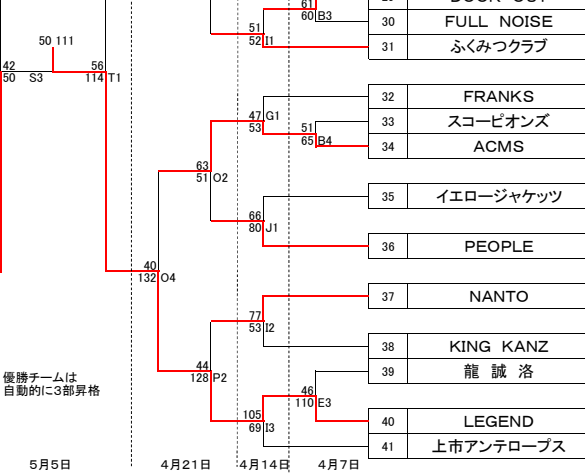
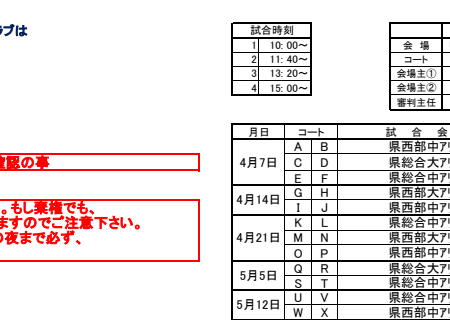
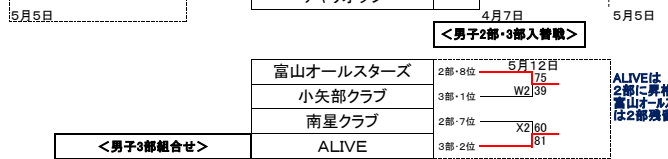
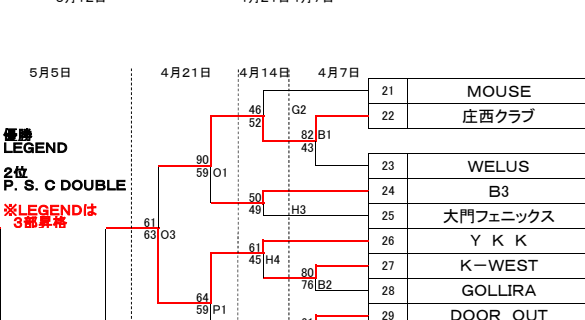
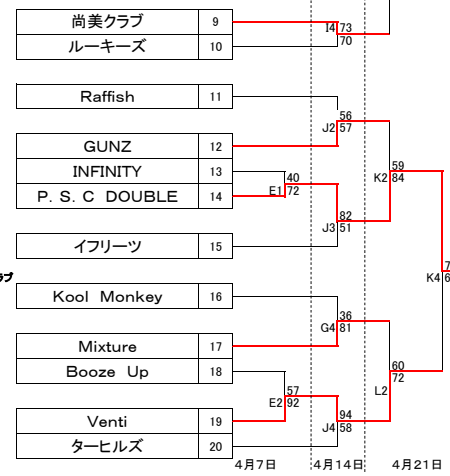
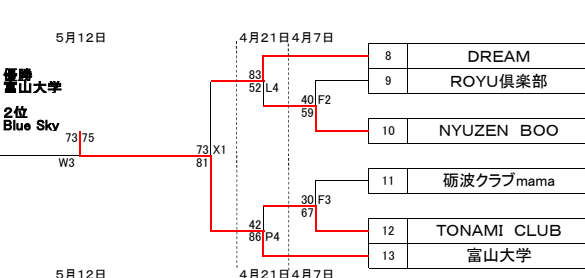
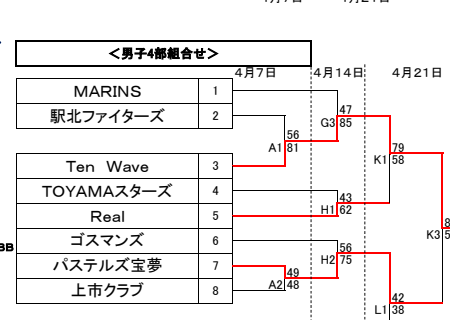
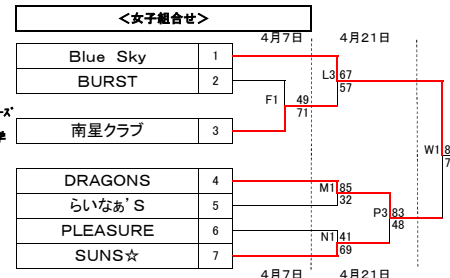
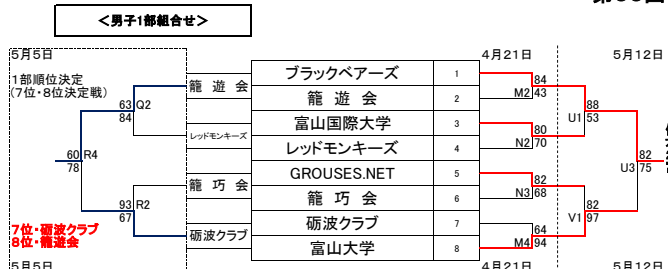

1部男子

1位	ブラックベアーズ
2位	富山大学
3位	富山国際大学
4位	GROUSES.NET
5位	レッドモンキーズ
6位	龍巧会
7位	⑥
8位	ARKS-BB

2部男子

1位	砺波クラブ
2位	龍遊会
3位	チャリオッツ
4位	ピエローズ
5位	高岡クラブ
6位	福岡クラブ
7位	富山オールスターズ
8位	ALIVE

3部男子

1位	南星クラブ
2位	小矢部クラブ
3位	新湊クラブ
4位	H・D・F
5位	DRAGONS
6位	HUSKIES
7位	LEGEND
8位	P・S・C DOUBLE

1部女子

1位	富山大学
2位	Blue Sky
3位	DREAM
4位	DRAGONS

といたします。

- 会場準備は、1時間前に第1試合目のチームが責任をもって行う事
- 会場の後片づけは、最終試合のチームが責任をもって行う事。また、きちんと整理整頓をする事。
- 第1試合のオフィシャルは、第2試合のチームより3名ずつ出て行い、第2試合以降は負けチームが行う事。
- 各チームは、ゴミ(特にペットボトル)を必ず持ち帰る事。
- 決められた場所以外で喫煙はしない事。
- 選手席は番号の若い方が、オフィシャル席に向かって右側とする。
- ユニフォームは番号の若いチームが淡色とする。
- 会場で飲んだ物はきちんと片付ける事。また、テーピング類も持ち帰る事。
- 社会人としての自覚を持って試合・会場の使用をする事。(喫煙者)
- 試合球は12面体のボールにて行う。
- 両チームメンバー数を必ず、相手チームとTOに提出の事
- 観戦者持参の事

試合に関する問い合わせ先 小幡和彦 抽選会時の用紙に
審判に関する問い合わせ先 白井 勝 掲載時

※審判は、ホームページ上で確認の事

権力、業績のないように努めて下さい。もし業績でも、帯同審判とTO(負け試合扱い)はありますのでご注意ください。もし、業績の場合は試合日の2日前の夜まで必ず、一般部と審判部に連絡する事。

1	10:00~
2	11:40~
3	13:20~
4	15:00~

	4月7日	県総合中	4月14日	県総合中	4月21日	県総合中
会場	県西部中	県総合中	県西部中	県総合中	県西部中	県西部中
コート	A B	C D	E F	G H	I J	K L
会場主1	砺波ク	チャリオッツ	入善ク	福岡ク	龍遊ク	富山女子
会場主2	小矢部ク	⑥	南星ク	GROUSES	砺波ク	DREAM
審判主任						HUSKIES 龍巧会

月日	コート	試合会場
4月7日	A B	県西部中アリーナ
	C D	県総合中アリーナ
	E F	県総合中アリーナ
4月14日	G H	県西部中アリーナ
	I J	県西部中アリーナ
4月21日	K L	県総合中アリーナ
	M N	県西部中アリーナ
	O P	県西部中アリーナ
5月5日	Q R	県総合中アリーナ
	S T	県総合中アリーナ
5月12日	U V	県総合中アリーナ
	W X	県西部中アリーナ

5月5日	5月12日
県総合中	県総合中
県総合中	県西部中
Q R S T	U V W X
ARKS-BB	高岡ク
ALIVE	H・D・F
	富大男子
	BLUE